

# EASY BOX Plenum in ABS per distribuzione dell'aria

## Descrizione:

Kit plenum universale in ABS con manicotti in polipropilene per griglie serie EGE che prevede il collegamento del tubo corrugato HTPE PLUS con possibilità di scelta tra due diametri:  
-tubo diametro esterno 75 mm / interno 63 mm  
-tubo diametro esterno 90 mm / interno 76 mm.  
Il plenum prevede la possibilità di collegamento del tubo su 3 lati:  
-due attacchi lato inferiore diametro interno 63 mm o 75 mm  
-un attacco laterale diametro interno 63 mm o 75 mm.

-due attacchi lato inferiore diametro interno 63 mm o 75 mm  
-un attacco laterale diametro interno 63 mm o 75 mm.  
Gli attacchi possono prevedere una serranda per regolare l'aria in immissione o estrazione. Esclusivo disegno a profondità ridotta per installazione anche su pareti interne. Esclusiva concezione degli accoppiamenti a semplice innesto rapido.



## Kit plenum EASY BOX (componenti della fornitura)



- 1 - N° 2 STAFFE DI FISSAGGIO REGOLABILI
- 2 - N° 4 VITI DI FISSAGGIO PER STAFFA
- 3 - N° 4 TAPPI DI CHIUSURA
- 4 - N° 1 MANICOTTO DIAMETRO 63 mm
- 5 - N° 1 PLENUM CON 5 ATTACCHI DA 63 mm o 75 mm
- 6 - N° 1 COPERCHIO DI PROTEZIONE

## Accessori



- A - MANICOTTO DIAMETRO 63 mm
- B - MANICOTTO DIAMETRO 75 mm
- C - SERRANDA DI REGOLAZIONE PER MANICOTTO

## Dimensioni

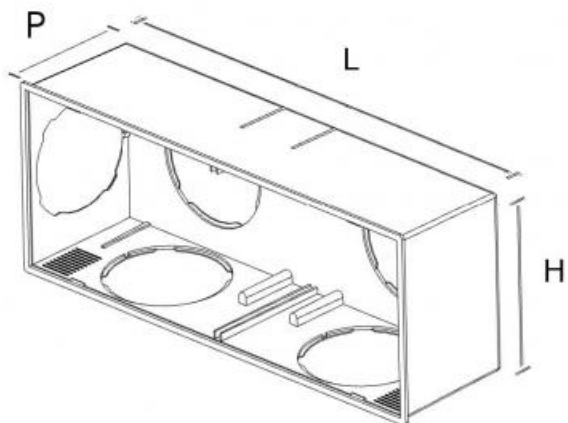

Modello	L larghezza (mm)	H altezza (mm)	P profondità (mm)
EASY BOX	290	110	80

#### Esempio di montaggio EASY BOX, EGE



#### Listino prezzi

Articolo normalmente disponibile a magazzino

Modello	Descrizione	Euro
EASY BOX	kit plenum universale EASY BOX per griglie serie EGE	▼

#### Listino prezzi accessori

Articolo normalmente disponibile a magazzino

Descrizione	Euro
Manicotto aggiuntivo per tubo diametro 63 mm interno in confezione da 5 pezzi	▼
Manicotto aggiuntivo per tubo diametro 76 mm interno in confezione da 5 pezzi	▼
Serranda di regolazione per attacchi diametro 63 mm o 75 mm interno in confezione da 5 pezzi	▼
Coperchio per EASY BOX in confezione da 3 pezzi	▼
Tappo per manicotto EASY BOX in confezione da 5 pezzi	▼

#### Griglie associabili

Dimensioni esterno cornice 330 mm x 150 mm (B x H)

Articolo normalmente disponibile a magazzino

Modello	Euro
EGE 01	▼
EGE 02	▼
EGE 03	▼
EGE 04	▼
EGE 05	▼
EGE 06	▼
EGE 07	▼
EGE 08	▼
EGE 09	▼
EGE 10	▼
EGE 11	▼
EGE 12	▼

*EGE 01*

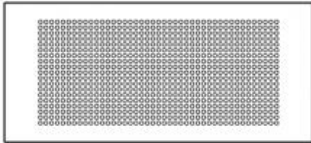

*EGE 02*

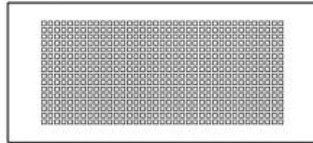

*EGE 03*

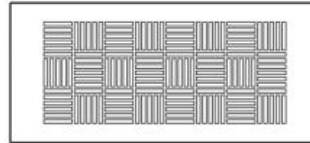

*EGE 04*

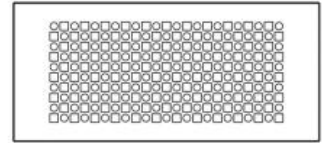

*EGE 05*

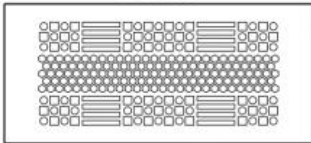

*EGE 06*

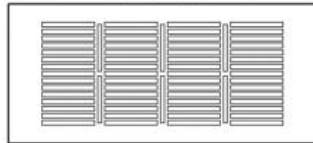

*EGE 07*

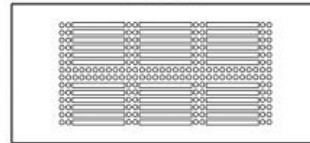

*EGE 08*

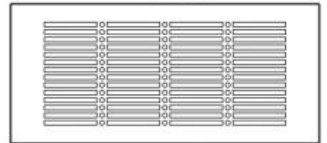

*EGE 09*

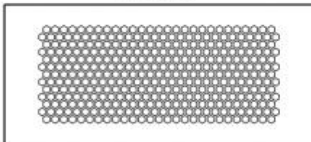

*EGE 10*

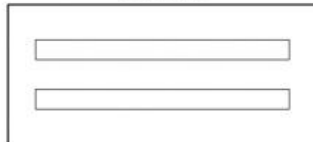

*EGE 11*



*EGE 12*

