

GRIGLIE FORELLINATE SENZA CORNICE

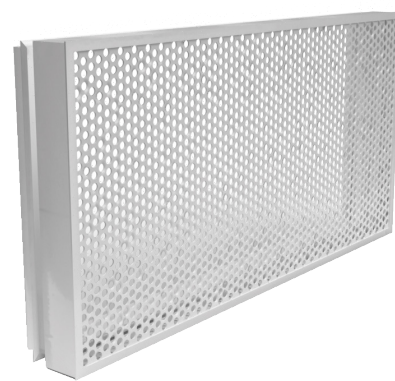

Serie EGFF

Griglie di mandata e ripresa dell'aria a pannello forellinato.

CARATTERISTICHE

Telaio perimetrale in alluminio.
Pannello in acciaio zincato.
Finitura: verniciatura colore bianco RAL 9016
Installazione: fissaggio con staffe.

La maglia forellinata è realizzata secondo le seguenti specifiche:

- fori tondi alternati a 60°;
- rapporto vuoto/pieno 46%;
- diametro dei fori 5mm;
- distanza tra i centri 7mm

IMPIEGO

Per la ripresa dell'aria all'interno dei locali
Per installazione a filo per pareti in cartongesso con spessore 12,5 mm.
Per installazione a filo per pareti in muratura.
Per ripresa e mandati su mobili di ventilconvettori;

ACCESSORI

- SC serranda di taratura in acciaio zincato con alette a movimento contrapposto;

A RICHIESTA

Verniciatura colore bianco RAL9016 o altri colori RAL a scelta.

NOMENCLATURA CODICE



SEZIONE EFFICACE

H	L					
	400	500	600	800	1000	1200
Sezione efficace m ²						
75	0,012	0,015	0,018	0,024	0,030	0,036
100	0,016	0,021	0,025	0,033	0,041	0,049
125	0,020	0,025	0,030	0,040	0,050	0,060
150	0,025	0,031	0,037	0,490	0,060	0,074
200	0,033	0,041	0,050	0,067	0,084	0,100
300	0,050	0,064	0,077	0,103	0,129	0,155
400	0,068	0,086	0,104	0,139	0,174	0,206

DATI DI FUNZIONAMENTO:

H	Vk m/s	L					
		400	500	600	800	1000	1200
portata m ³ /h							
75	2	86	108	130	173	216	259
	3	130	162	194	259	324	389
	4	173	216	259	346	432	518
100	2	118	148	177	236	295	354
	3	177	221	266	354	443	531
	4	236	295	354	472	590	708
125	2	144	180	216	288	360	432
	3	216	270	324	432	540	648
	4	288	360	432	576	720	864
150	2	177	221	266	354	443	531
	3	266	332	399	531	664	797
	4	354	443	531	708	886	1063
200	2	238	295	360	482	605	726
	3	356	443	540	724	907	1089
	4	475	590	720	965	1210	1452
300	2	360	461	554	742	929	1115
	3	540	691	832	1112	1393	1672
	4	720	922	1109	1483	1858	2229
400	2	490	619	749	1001	1253	1486
	3	734	929	1123	1501	1879	2229
	4	979	1238	1498	2002	2506	2972

Vk: velocità efficace (m/s)
m³/h: portata

L: larghezza
H: altezza
Tutte le misure sono espresse in mm.

INDICE DI RUMOROSITÀ dB(A)

dB(A): indice di rumorosità

	V m/s	dB(A)
livello potenza sonora	2	15/20
	3	22/28
	4	38/42

PERDITA DI CARICO (Pa)

Pa: perdite di carico in Pascal

	V m/s	Pa
perdite di carico	2	18
	3	40
	4	70

EGFF DIMENSIONI CON E SENZA SERRANDA SU MURATURA

Per l'installazione sono necessari il kit di fissaggio composto da 4 staffe, non fornito con l'articolo.
 N.B. per l'installazione su parete in muratura non sono disponibili le altezze 75mm, 100 mm.

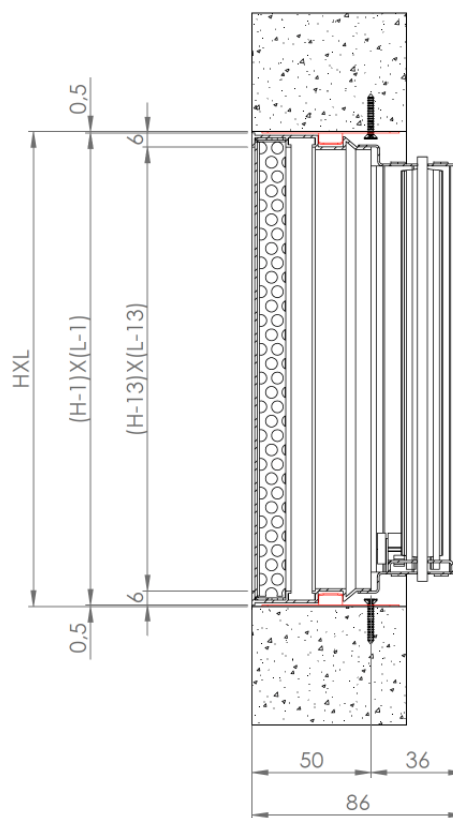
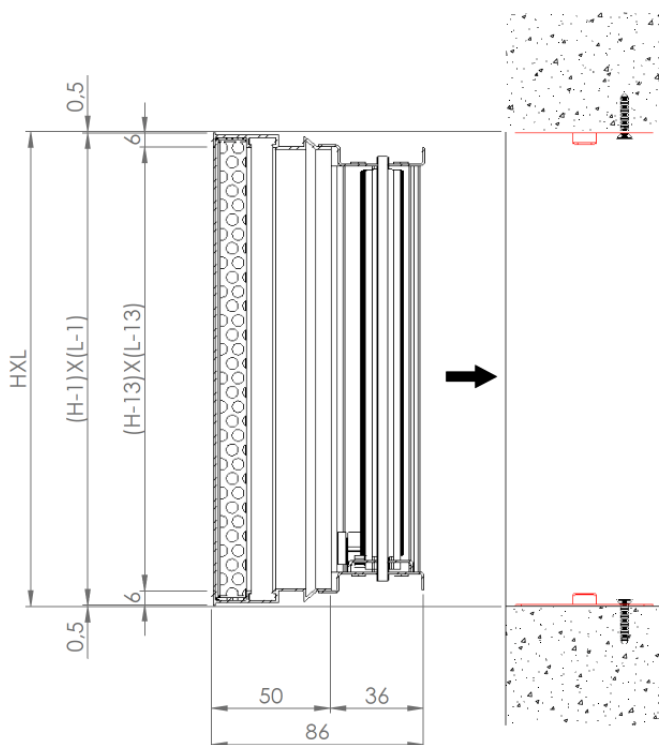
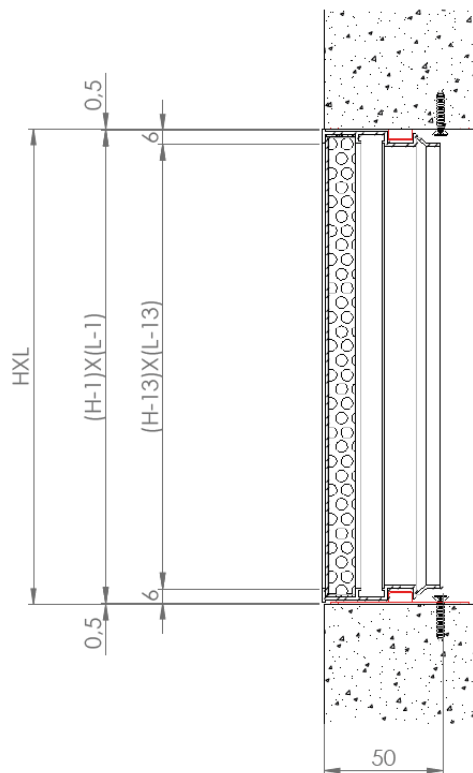
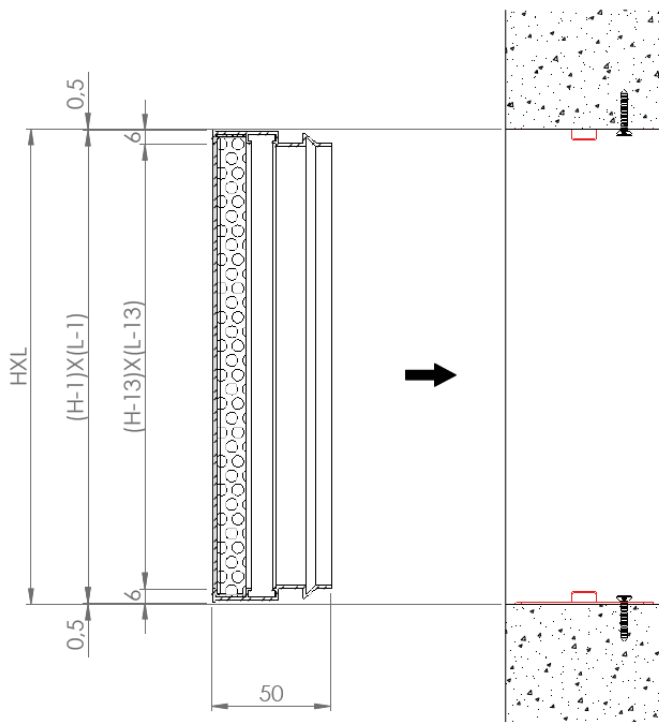

EGFF DIMENSIONI CON E SENZA SERRANDA SU CARTONGESSO

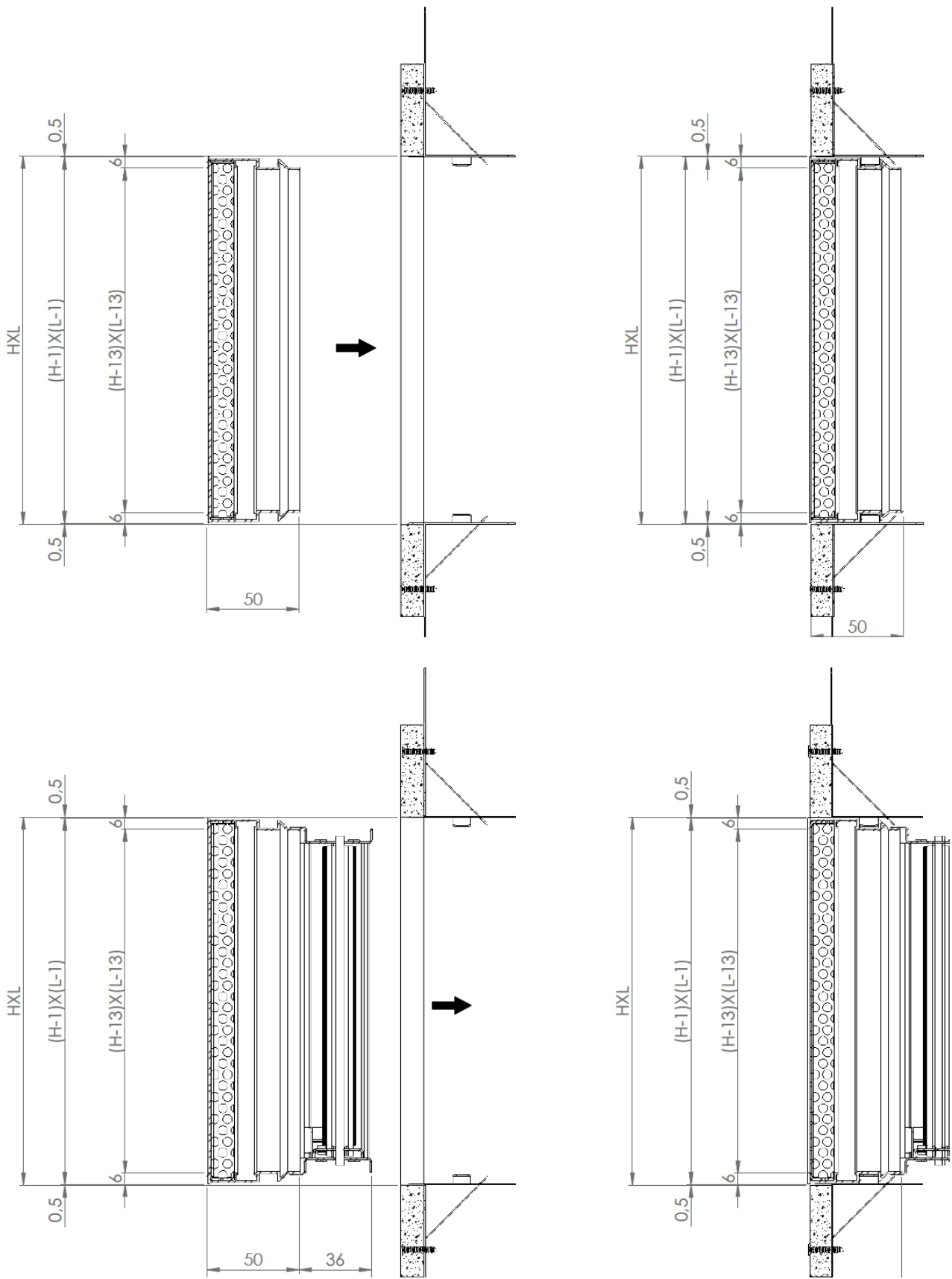

SERRANDA DI TARATURA SC

Serranda di taratura in acciaio zincato ad alette con movimento contrapposto.

Dimensioni massime L x H per costruzione in unico pezzo 1000 mm x 600 mm.

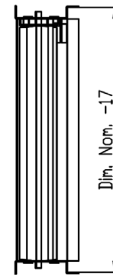
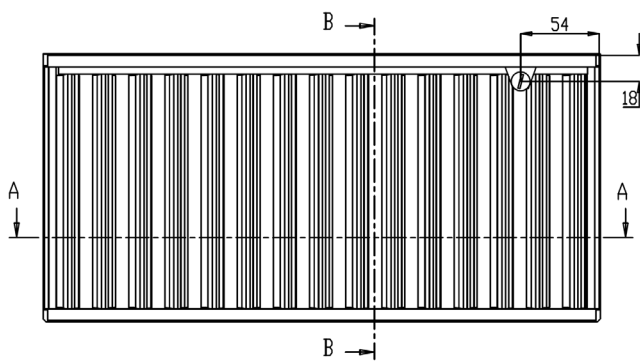
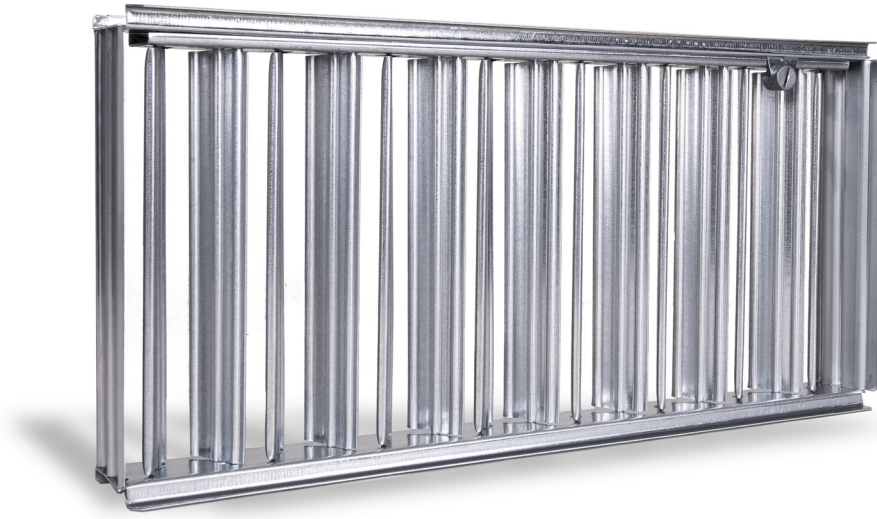

SEZIONE B-B

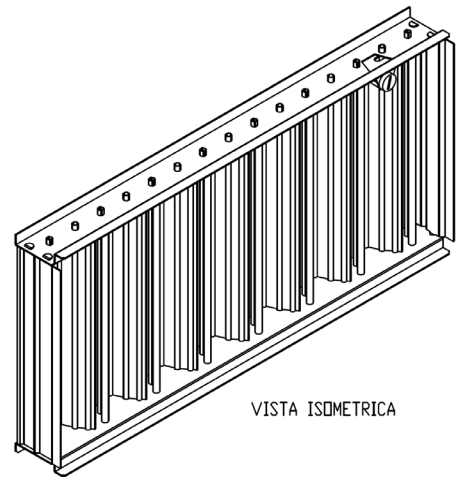
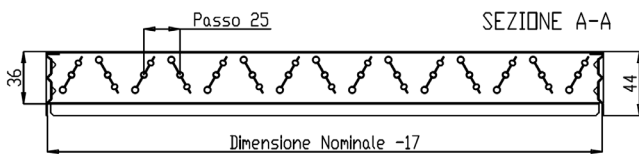

VISTA ISOMETRICA

ISTRUZIONI DI MONTAGGIO DEL KIT PIASTRA SU MURATURA

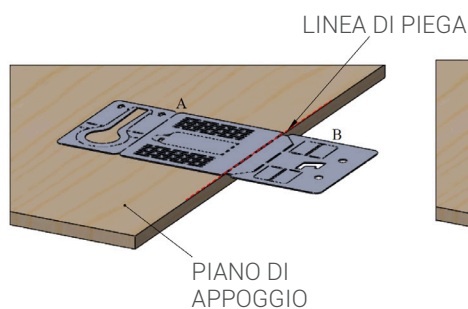

STEP 1- APPOGGIARE LA SUPERFICIE "A" DELLA PIASTRA SU UN PIANO, LASCIANDO SPORGERE LA SUPERFICIE "B"

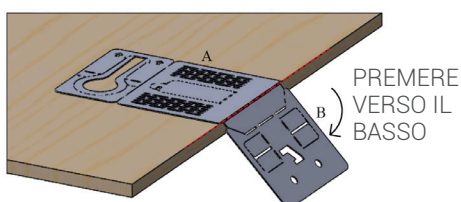

STEP 2- MANTENENDO LA SUPERFICIE "A" ADERENTE AL PIANO, PREMERE LA SUPERFICIE "B" VERSO IL BASSO FINO AD OTTENERE UNA PIEGA A 90°

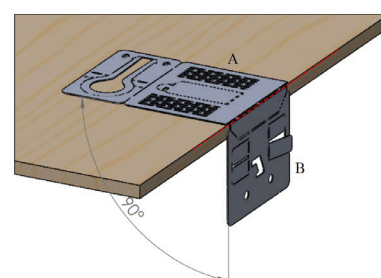

STEP 3- SOLLEVARE LA/E LINGUETTA/E I

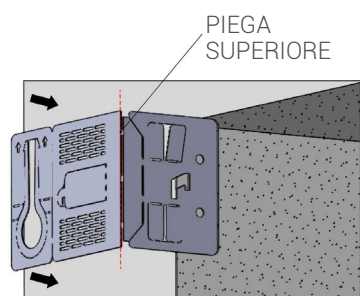

STEP 4- POSIZIONARE LA PIASTRA FACENDO COMBACIARE L'ANGOLO DELLA STESSA CON QUELLO DEL FORO DELLA PARETE

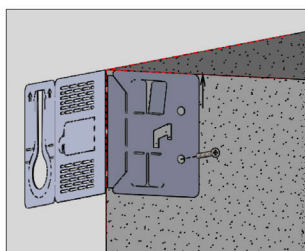

STEP 5- FORARE LA MURATURA E FISSARE LA PIASTRA MEDIANTE VITE/I E TASSELLO/I DA POSIZIONARSI COME IN FOTO

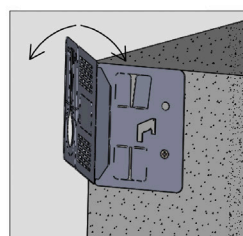

STEP 6- RIMUOVERE LA PARTE IN ECCESSO DELLA PIASTRA FACENDOLA OSCILLARE FINO ALLA TOTALE RIMOZIONE

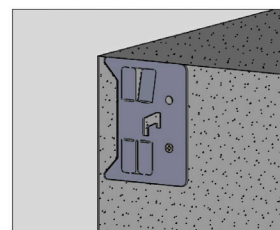

RISULTATO FINALE DELLA PIASTRA

ISTRUZIONI DI MONTAGGIO DEL KIT PIASTRA SU CARTONGESSO

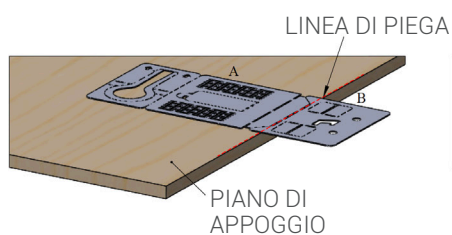

STEP 1- APPOGGIARE LA SUPERFICIE "A" DELLA PIASTRA SU UN PIANO, LASCIANDO SPORGERE LA SUPERFICIE "B"

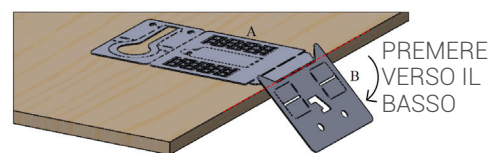

STEP 2- MANTENENDO LA SUPERFICIE "A" ADERENTE AL PIANO, PREMERE LA SUPERFICIE "B" VERSO IL BASSO FINO AD OTTENERE UNA PIEGA A 90°

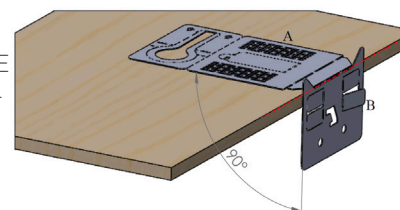

STEP 3- SOLLEVARE LA/E LINGUETTA/E INDICATA/E NELLO SCHEMA A TAVOLA 3

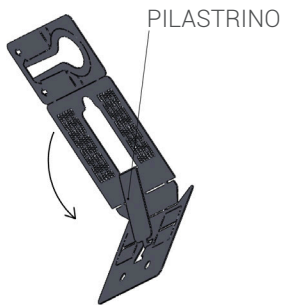

STEP 4- RUOTARE IL PILASTRINO FINO AD INSERIMENTO DELL' UNCINO ALL'INTERNO DELLO SPACCO

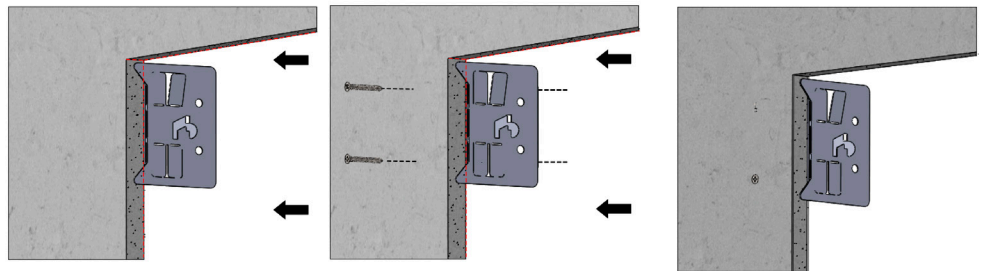

STEP 6- POSIZIONARE LA PIASTRA ALL'INTERNO DELLA LASTRA IN CARTONGESSO COME INDICATO

STEP 7- FISSARE LE VITI NELLA LASTRA IN CARTONGESSO FINO AL RAGGIUNGIMENTO DEI FORI ASOLATI DELLA PIASTRA

RISULTATO FINALE DELLA PIASTRA

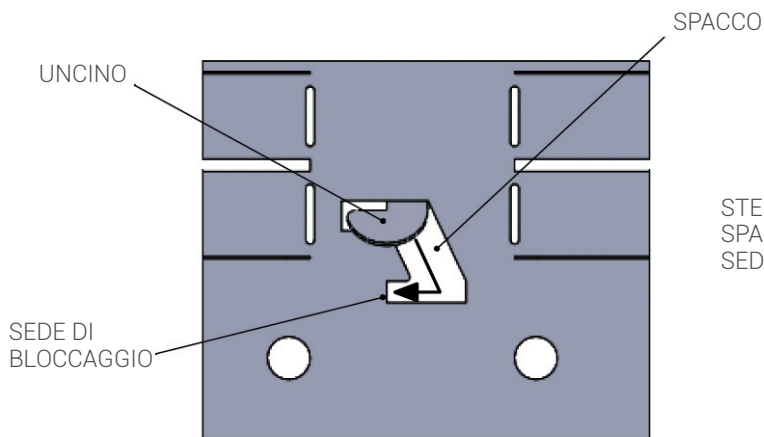

STEP 5- FAR SCORRERE L'UNCINO ALL' INTERNO DELLO SPACCO FINO AL RAGGIUNGIMENTO DELLA SEDE DI BLOCCAGGIO

POSIZIONE DEL KIT PIASTRA H<150

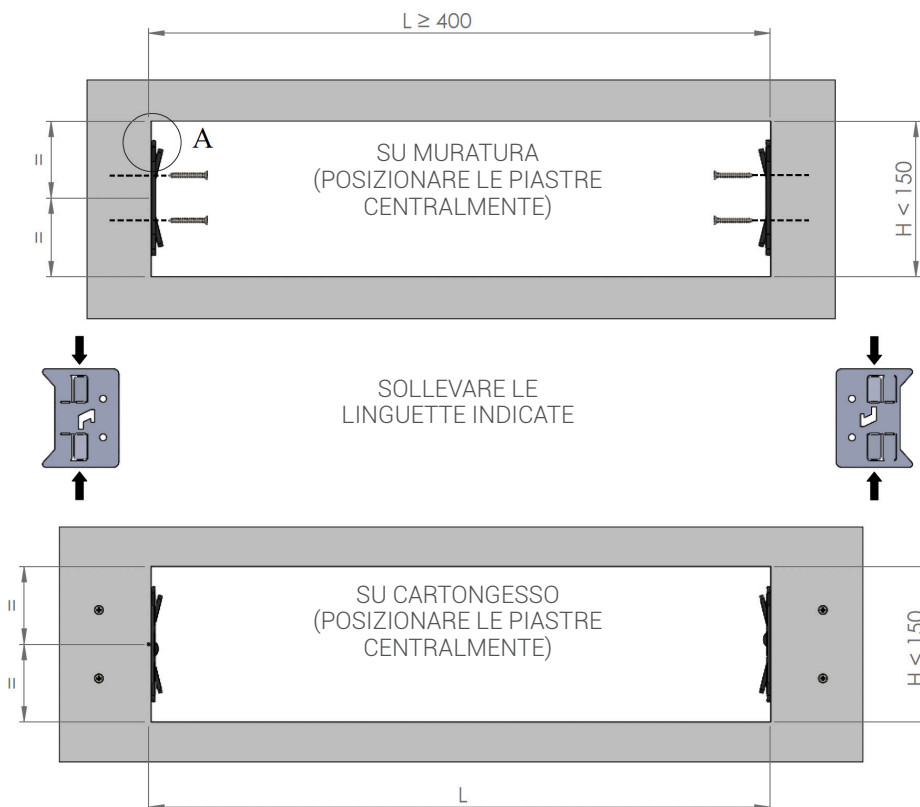

POSIZIONE DEL KIT PIASTRA H>150

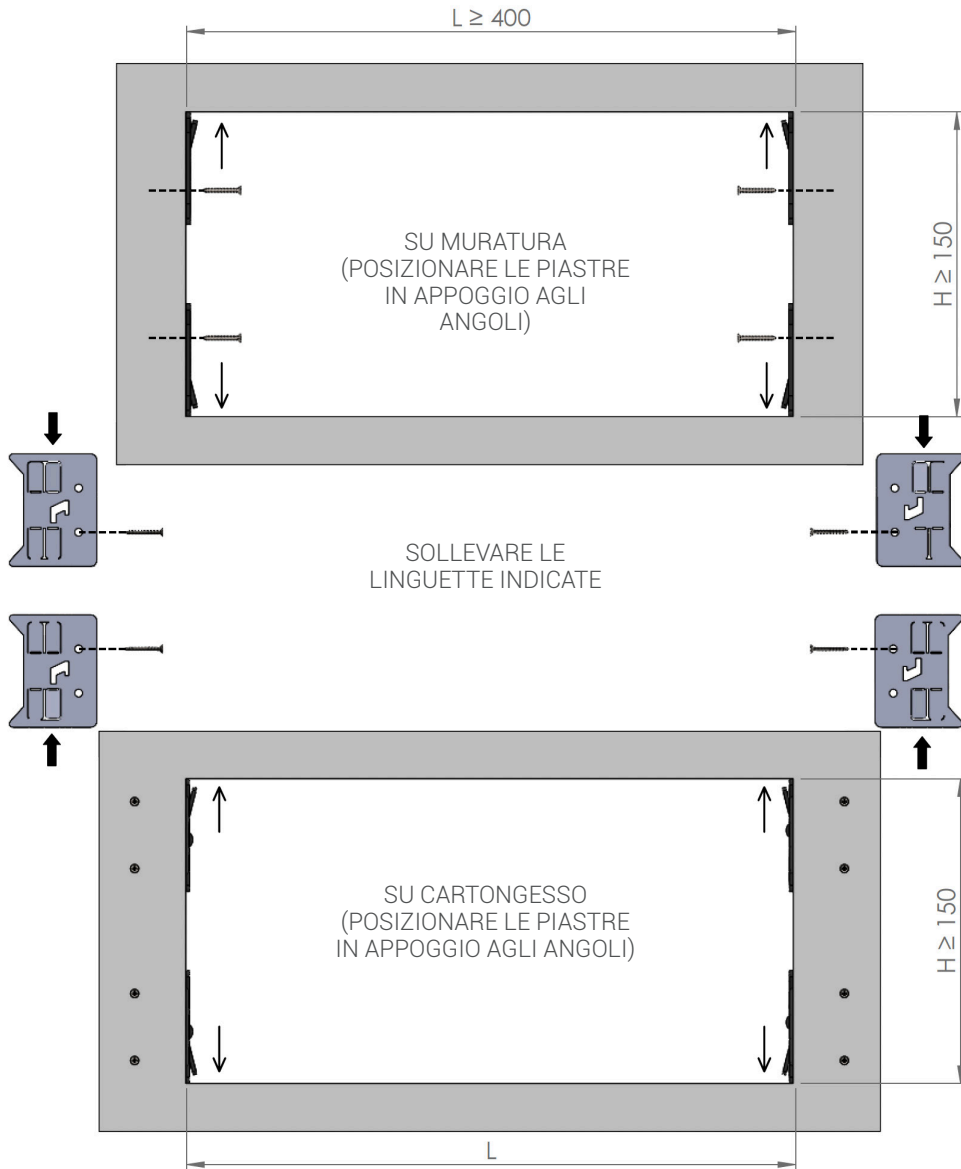

DETTAGLIO A 4/5 mm Max.

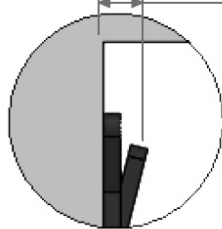

SOLLEVARE LA/E LINGUETTA/E SECONDO QUANTO
INDICATO NEL DETTAGLIO A

ISTRUZIONI DI MONTAGGIO EGFF SU MURATURA

Nel caso di installazione su parete in muratura, dopo creato il vano per l'installazione della bocchetta, il foro andrà debitamente stuccato con calcestruzzo per permettere la successiva installazione, e fissaggio tramite viti, delle staffe di fissaggio.

Le staffe possono essere installate, sia verticalmente che orizzontalmente, grazie al profilo di fissaggio presente in continuità su tutto il lato della griglia.

N.B. per l'installazione su parete in muratura non sono disponibili le altezze 75mm, 100 mm.

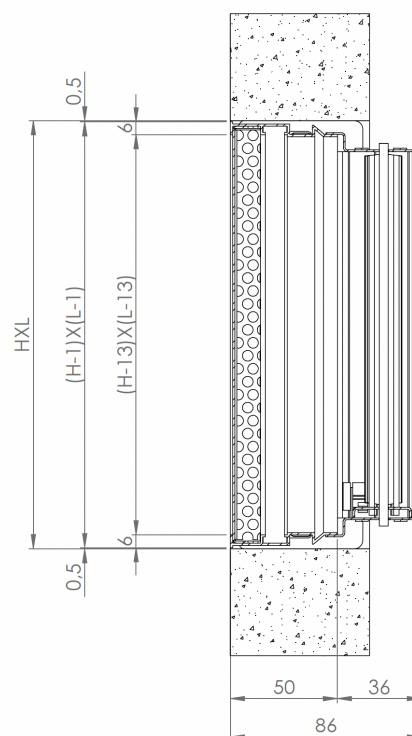
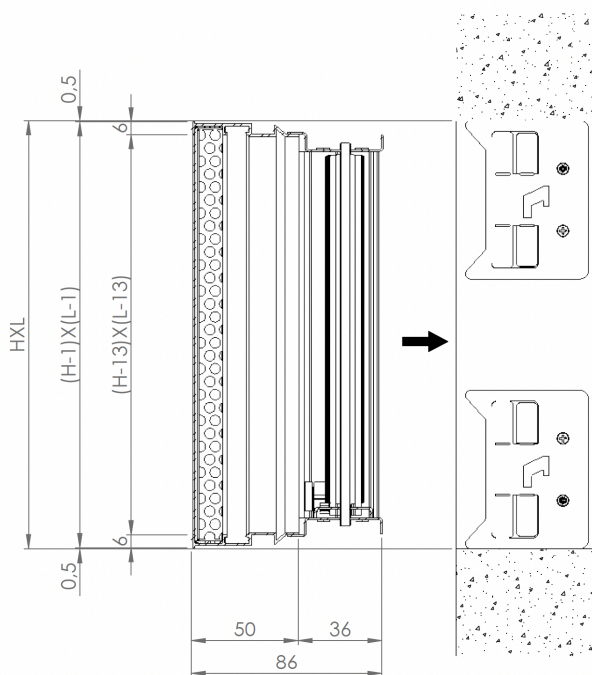
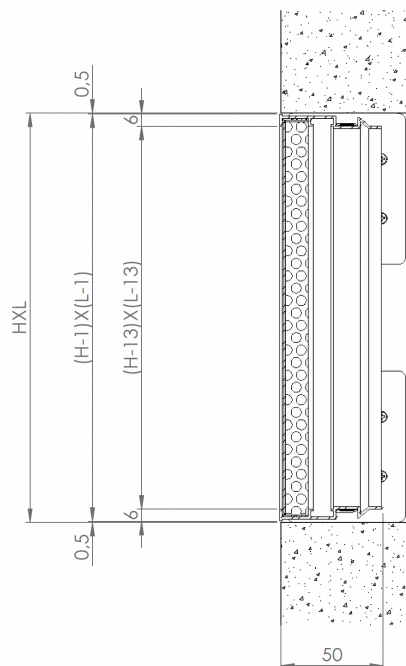
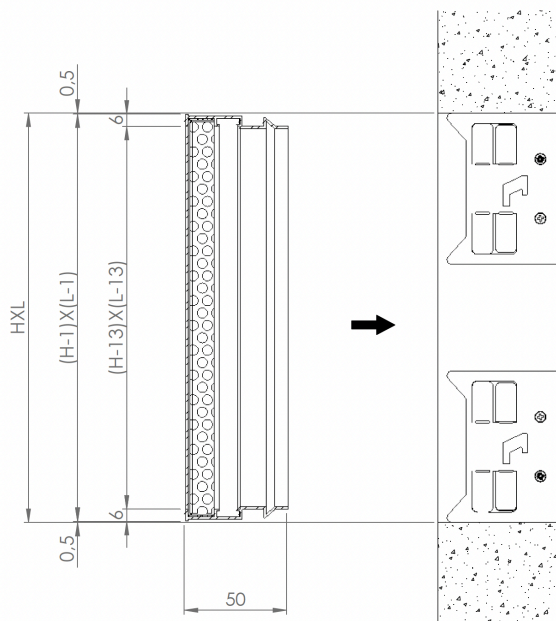
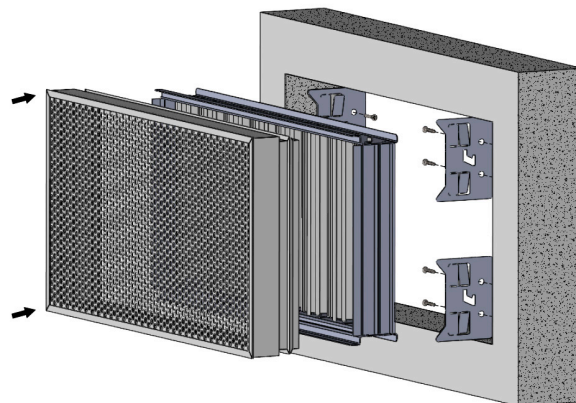

ISTRUZIONI DI MONTAGGIO EGFF CARTONGESSO

Nel caso di installazione su parete in cartongesso le staffe andranno posizionate, come possibile vedere nel disegno, posteriormente alla parete e fissate con viti. Le staffe possono essere installate, sia verticalmente che orizzontalmente, grazie al profilo di fissaggio presente in continuità su tutto il lato della griglia.

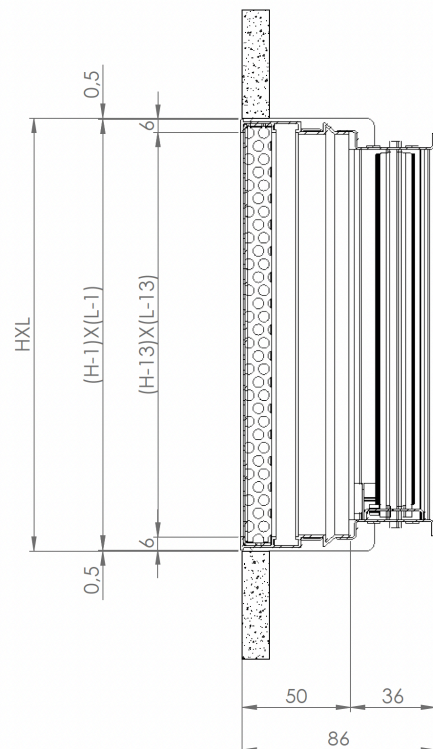
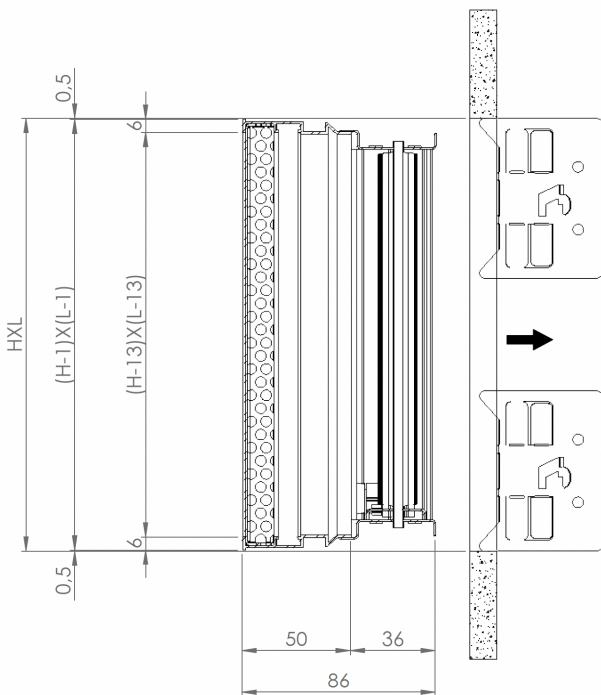
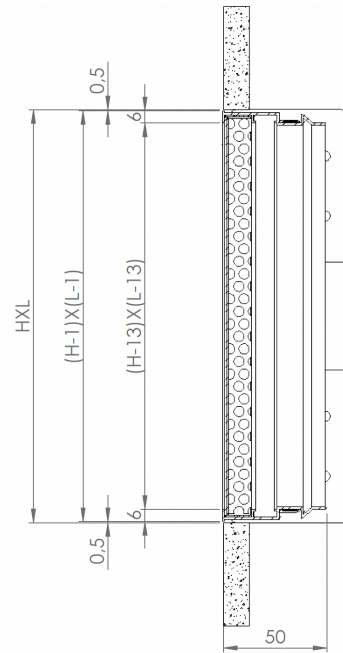
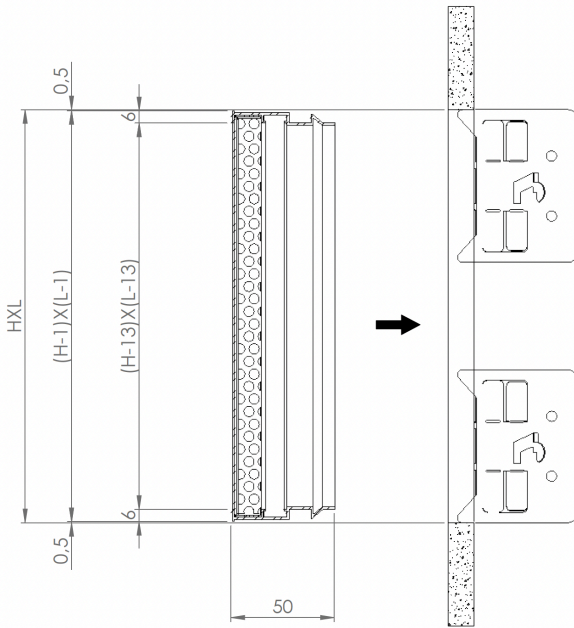
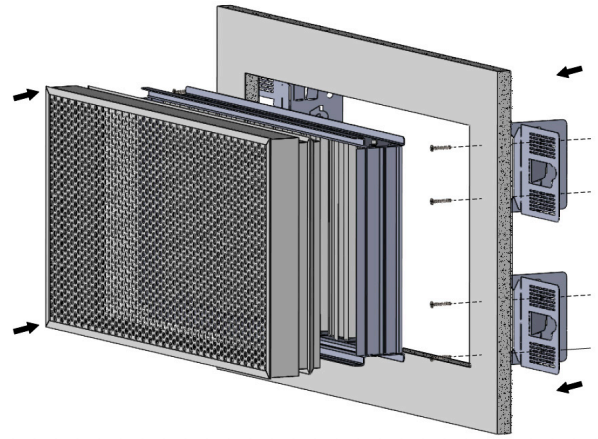

PIASTRA PER LA RIMOZIONE DELLA BOCCHETTA

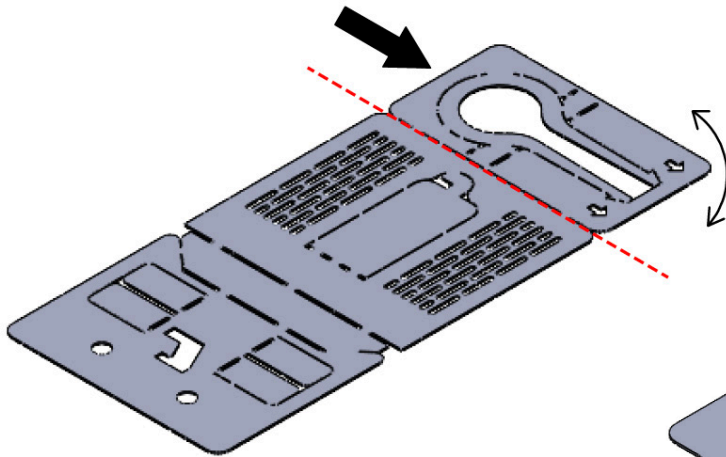

STEP 1 - PIEGARE LA PARTE INDICATA FACENDOLA OSCILLARE FINO ALLA RIMOZIONE DELLA STESSA

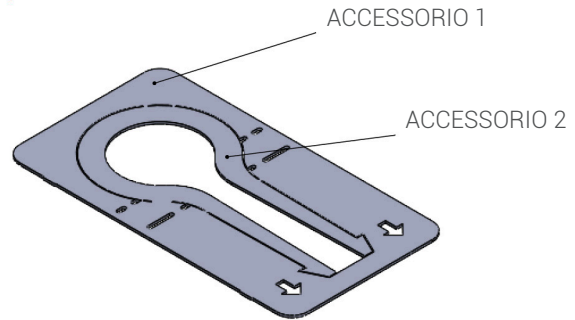

STEP 2 - FARE PRESSIONE SULLA PARTE INDICATA FINO AD AVVENUTA SEPARAZIONE DEI 2 ACCESSORI

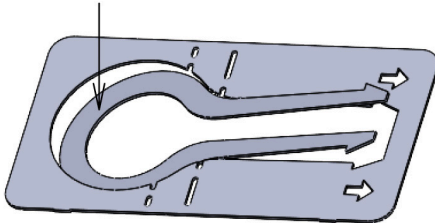

ACCESSORIO 1 - PER LO SBLOCCAGGIO DELLE LINGUETTE DELLA PIASTRA

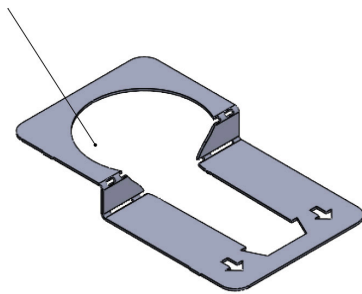

ACCESSORIO 2 - PER LA RIMOZIONE DELLA GRIGLIA / BOCCHETTA SU PARETE

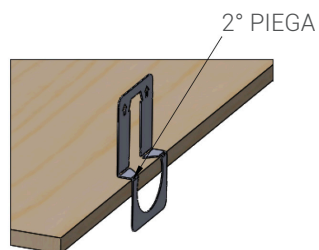
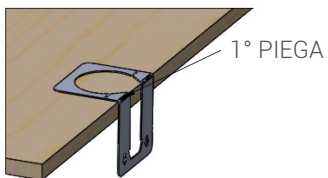
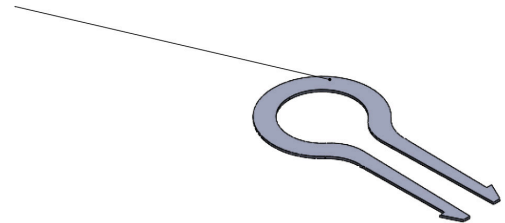

RIMOZIONE DELLA BOCCHETTA

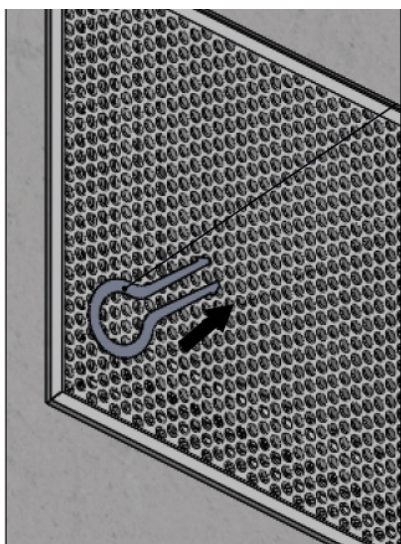

ACCESSORIO 2

STEP 1- INSERIRE L'ACCESSORIO 2 ALL' INTERNO DEI FORI DEL PANNELLO FORELLINATO FINO AD AVVENUTO AGGANCIAMENTO DEI DENTINI

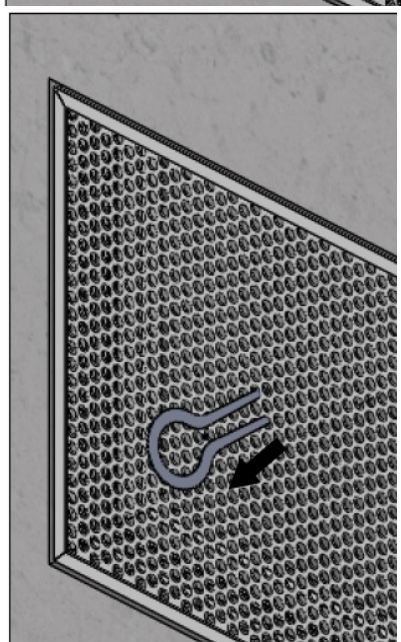

STEP 2- TIRARE DELICATAMENTE L'ACCESSORIO COME INDICATO IN FIGURA MANTENENDOLO IN TRAZIONE FINO AL COMPLETO SVOLGIMENTO DEI PASSAGGI

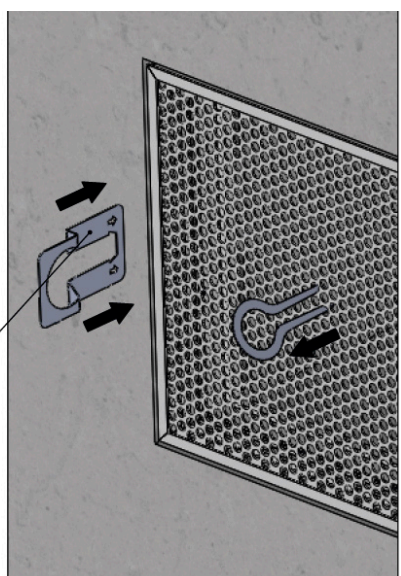

ACCESSORIO 1

STEP 3- INSERIRE L'ACCESSORIO 1 LATERALMENTE TRA GRIGLIA E PARETE, FINO ALL'APPOGGIO DELLA PARTE PIEGATA

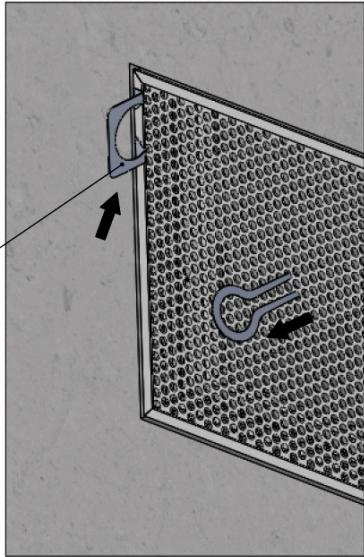

STEP 4- FAR SCORRERE L'ACCESSORIO 1 VERSO L'ALTO FINO ALLO SGANCIO DELLA PARTE SUPERIORE DELLA GRIGLIA

ACCESSORIO 1

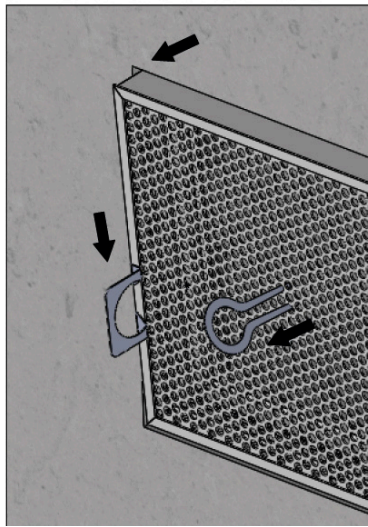

STEP 5- FAR SCORRERE L'ACCESSORIO VERSO IL BASSO FINO AL COMPLETO SGANCIO DELLA GRIGLIA

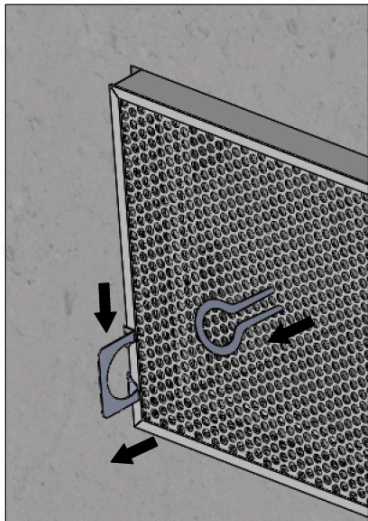

STEP 6- RIMUOVERE LA GRIGLIA DALLE PIASTRE DI MONTAGGIO

