

DIFFUSORI A GETTO ELICOIDALE REGOLABILE



Serie EDE5

Diffusori a getto elicoidale ad alta induzione su pannello quadro, adatti per installazioni a soffitto. Possono essere impiegati sia in condizionamento che in riscaldamento soprattutto in impianti a portata variabile anche con elevato numero di ricambi ora. I diffusori di questa tipologia consentono un elevato rapporto di induzione (capacità di miscelazione) tra aria immessa e aria ambiente.

Essi sono costituiti da una piastra con diverse feritoie ricavate da lavorazione laser, nelle quali sono alloggiati dei deflettori a profilo aerodinamico regolabili.

L'installazione, le regolazioni e la manutenzione sono di semplice esecuzione.

CARATTERISTICHE:

- Materiale: pannello in acciaio con deflettori in materiale polimerico
- Finitura superficiale standard: verniciatura pannello RAL 9016 e deflettori RAL 9005
- Finitura superficiale: a richiesta verniciatura pannello RAL fuori standard
- Fissaggio: con viti laterali o con vite centrale su ponte di montaggio del plenum

Il pannello è costituito da lamiera di acciaio verniciata con polvere a base di resine epossidiche posate elettrostaticamente ed essiccate a forno.

Questo tipo di verniciatura risulta resistente ad eventuali urti o abrasioni e mantiene inalterate nel tempo le caratteristiche estetiche.

I deflettori in ABS idonei alle temperature di utilizzo in riscaldamento e condizionamento sono orientabili ed hanno la possibilità di effettuare il lancio in orizzontale, verticale oppure con effetto elicoidale.

Installazione su plenum con viti laterali non apparenti o con ponte interno al plenum e foro centrale sul diffusore.

IMPIEGO:

Diffusore ad effetto elicoidale, idoneo ad essere installato in ambienti di altezza compresa tra 2,5 e 4 m sia in riscaldamento che in condizionamento.

L'orientamento dei deflettori può avvenire anche a diffusore montato in modo da poter compiere successive regolazioni a impianto funzionante per ottimizzare il flusso d'aria in ambiente.

I diffusori delle serie EDE possono essere utilizzati anche per la ripresa dell'aria e per questa applicazione possono essere forniti senza deflettori.

Il flusso elicoidale dell'aria immessa può essere orientato in senso orario, in senso antiorario o alternato, variando la posizione dei deflettori.

La regolazione della distribuzione del flusso d'aria avviene agendo manualmente sui deflettori che sono dotati di movimento a scatto.

Il dispositivo di blocco a scatto è stato ideato per garantire il mantenimento della posizione durante il funzionamento.

ACCESSORI

Plenum isolato o non isolato, equipaggiato con serranda di regolazione, equalizzatore e ponte di montaggio per l'installazione a mezzo vite centrale e raccordo per condotto flessibile laterale o superiore.

NOMENCLATURA CODICE:

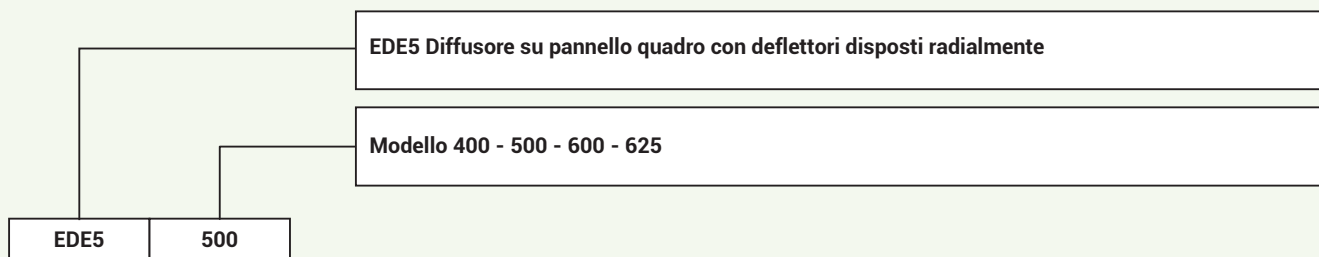

DIMENSIONI PANNELLO QUADRO:

Modello EDE5	Dimensioni	
	A	B
400	395	395
500	495	495
600	595	595
625	620	620

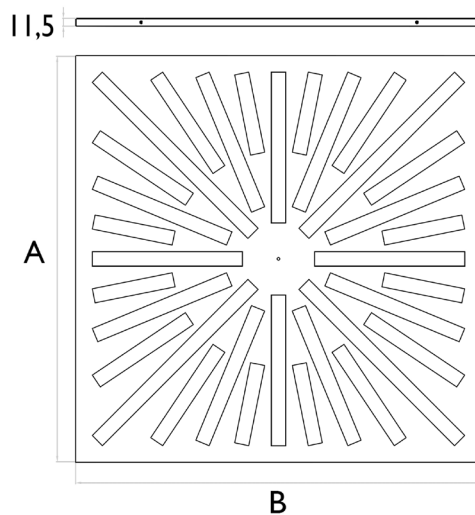

REGOLAZIONE DEI DEFLETTORI:

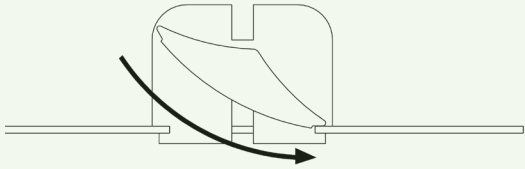

- Posizione deflettore max lancio orizzontale

Inclinando il deflettore si ottiene un effetto elicoidale. A seconda del verso in cui vengono inclinati i deflettori si otterrà un vortice orario oppure antiorario.

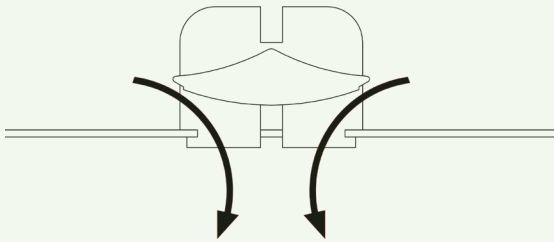

- Posizione deflettore max lancio verticale

Mantenendo il deflettore dritto si ottiene un lancio verticale, questa soluzione è particolarmente indicata in fase di riscaldamento per ottenere dei lanci profondi.

LANCIO ARIA CON DEFLETTORI INCLINATI NEL LATO ROSSO:

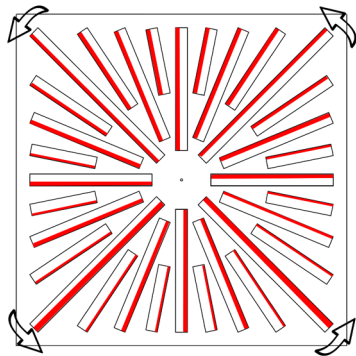

- Lancio con effetto elicoidale

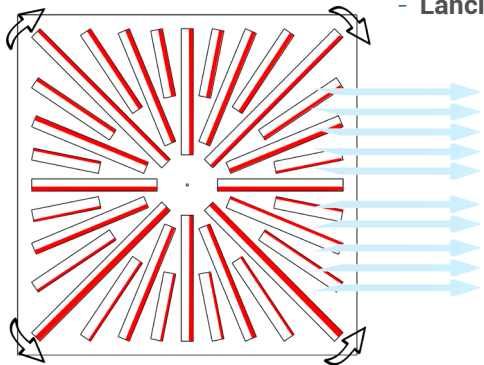

- Lancio unidirezionale

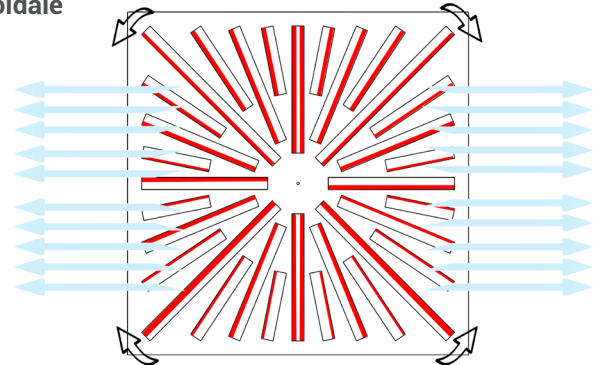

- Lancio bidirezionale

DATI DI FUNZIONAMENTO:

Modello EDE5	Sezione efficace Ak m ²	Vk	2	3	4	5	6	Numero deflettori
400	0,0217	Q	160	235	315	390	470	16
		Dp	2	5	9	16	25	
		L	1,8	2,6	3,5	4,4	5,3	
		dB(A)	20	25	30	35	40	
500	0,0402	Q	290	435	580	725	870	24
		Dp	2	5	10	17	26	
		L	1,7	2,5	3,4	4,2	5	
		dB(A)	20	25	30	35	40	
600	0,0706	Q	510	760	1015	1270	1525	32
		Dp	2	5	10	17	27	
		L	2,2	3,4	4,5	5,6	6,7	
		dB(A)	20	25	30	35	40	
625	0,0706	Q	510	760	1015	1270	1525	32
		Dp	2	5	10	17	27	
		L	2,2	3,4	4,5	5,6	6,7	
		dB(A)	20	25	30	35	40	

LEGENDA:

- Ak [m²] Sezione efficace
- Vk [m/s] Velocità efficace
- Q [m³/h]: volume d'aria
- Dp [Pa] perdita di carico totale
- L [m] Lancio: Lunghezza massima della gittata d'aria per con una velocità terminale pari a 0,25 m/s.
- dB(A) Livello di potenza sonora ponderata

FATTORI CORRETTIVI

Fattore moltiplicativo correttivo del lancio orizzontale non isoterma.

ΔT [°C]	K
-10	0,85
0	1
10	1,2

Fattore moltiplicativo correttivo del lancio verticale non isoterma.

ΔT [°C]	K
-10	0,40
0	1
10	1,45

- K: nella tabella viene illustrata la variazione della costante K (costante da moltiplicare per il lancio orizzontale non isoterma) in riferimento alla variazione della temperatura di uscita +10 °C, 0 °C, -10 °C.

PLENUM EDE5:

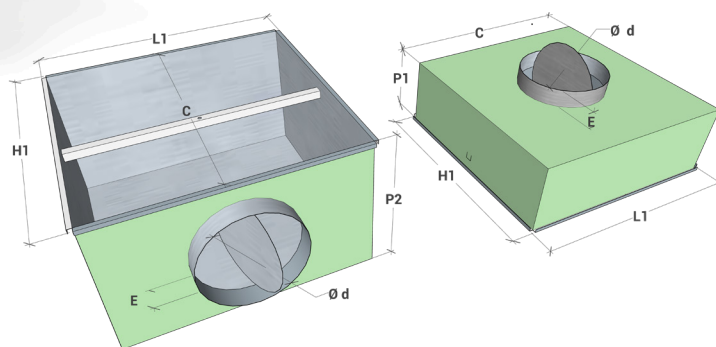

COSTRUZIONE PLENUM:

- Materiale: Acciaio zincato
- Varianti disponibili:
 1. plenum zincato con serranda e ponte di fissaggio;
 2. plenum zincato con serranda, ponte di fissaggio ed equalizzatore;
 3. plenum zincato ISOLATO con serranda e ponte di fissaggio;
 4. plenum zincato ISOLATO con serranda, ponte di fissaggio ed equalizzatore.

modello plenum	Tipologia di diffusore compatibile	Dimensioni esterne L1 x H1	Ø d	P1	P2	C	E
400	EDE5 400	392x392	198	200	300	360	50
500	EDE5 500	492x492	198	200	300	460	50
600	EDE5 600	592x592	248	200	350	560	50
625	EDE5 625	617x617	248	200	350	585	50

MONTAGGIO CON PLENUM SU CONTROSOFFITTO IN CARTONGESSO

- Appendere il plenum al soffitto servendosi di apposite staffe o catene fissate sul plenum il cui bordo esterno può essere forato;
- inserire il condotto flessibile sul canotto di raccordo fissandolo con apposita fascetta stringitubo;
- montare il diffusore o servendosi della vite centrale, avvitandola sul ponte di fissaggio del plenum o di nr. 4 viti laterali autoforanti.

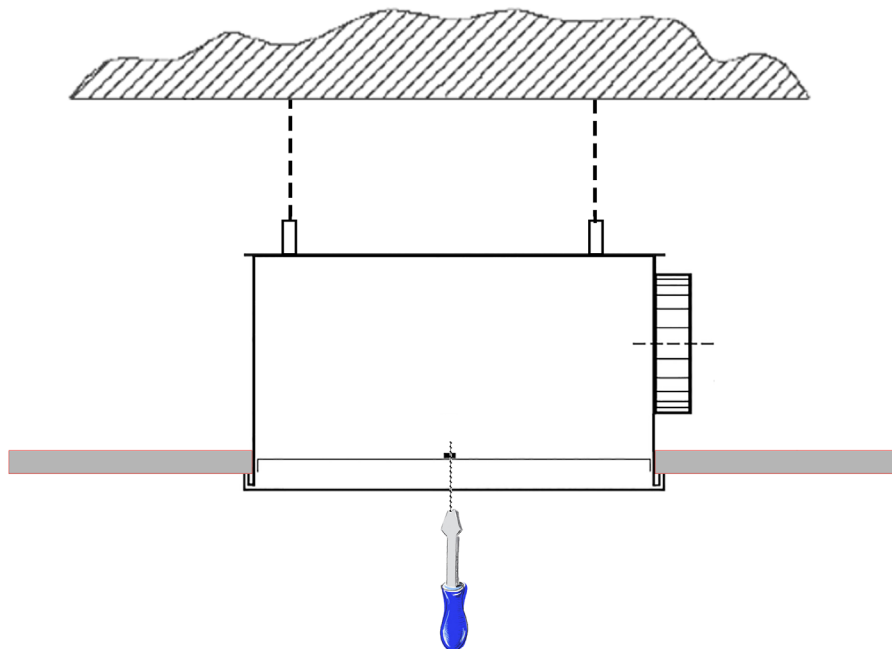

MONTAGGIO IN APPOGGIO AL CONTROSOFFITTO A QUADROTTI

- Appendere il plenum al soffitto servendosi di apposite staffe o catene fissate sul plenum il cui bordo esterno può essere forato;
- inserire il condotto flessibile sul canotto di raccordo fissandolo con apposita fascetta stringitubo;
- montare il diffusore o servendosi della vite centrale avvitandola sul ponte di fissaggio del plenum o attraverso le nr. 4 viti laterali autoforanti;
- appoggiare il diffusore già prefissato sul plenum sull'apposito spazio quadrato del controsoffitto.

